

Normal Bending

バリエーション豊富な曲げ加工

デザイン形状に合わせて様々な曲線や直角の処理が可能です。ノーマルな曲線加工はR90°が曲げ加工最小値となりますがデザイン形状やサイズの確認等のお打合せを踏まえ、更に小さな曲げ加工も承りますのでお気軽にご相談ください。

◀曲げ加工最小基準値：R90°
※R90°以下の場合は応相談



■選べる電源リード線加工

従来のリード線タイプに加え接続が簡単なコネクタータイプを2種(防滴・屋内専用)をご用意しました。リード線についてもご指定があれば素材やカラーを準備いたします。用途やデザイン、施工場所に応じて柔軟に対応いたします。

※加工された場合は保証の対象外となります。

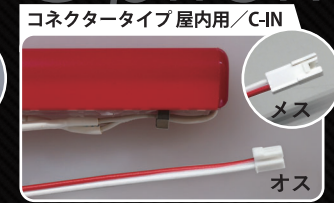

現場に応じた延長コード制作します

レイアウトや施工場所の都合にあわせ3mまで延長対応可能なコード承ります。詳しくはお問合せください。

LED ネオン管 M type ネオン風電極アクセサリ

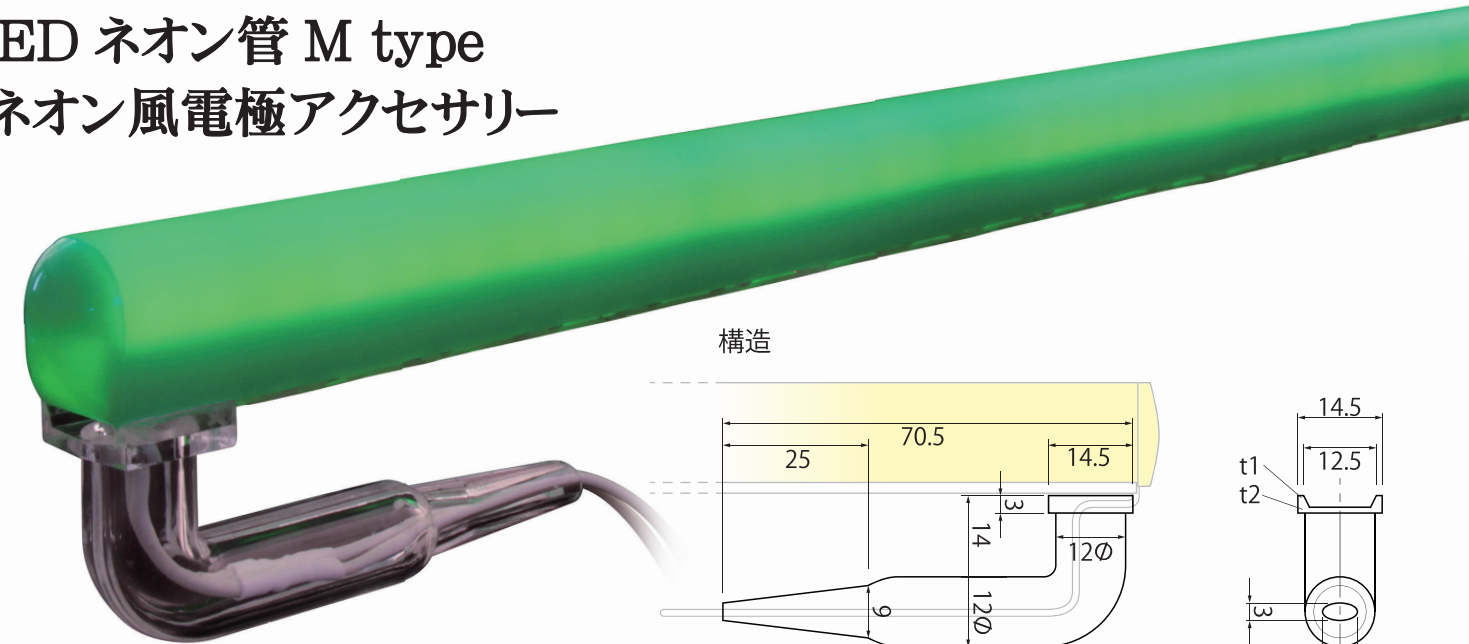

構造

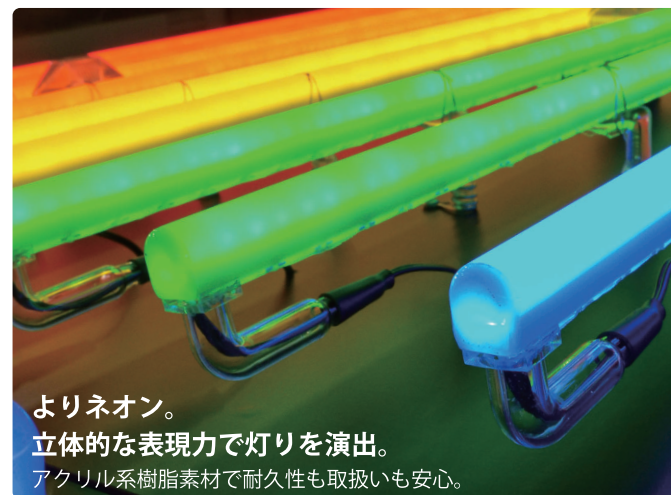
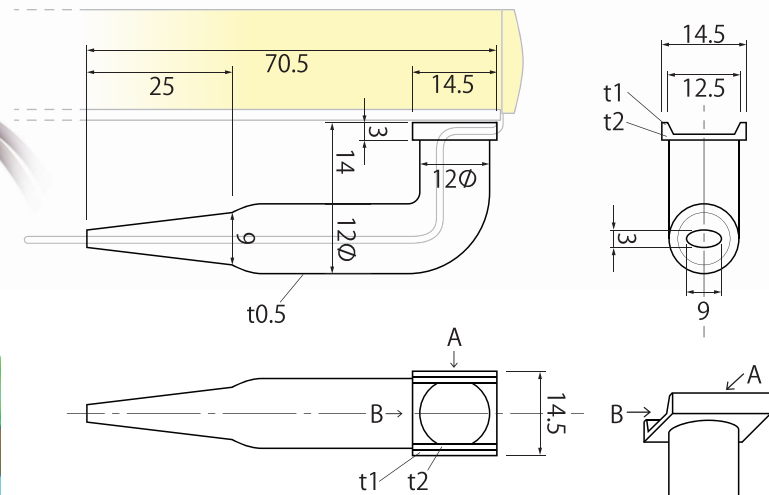

よりネオン。
立体的な表現力で灯りを演出。
アクリル系樹脂素材で耐久性も取扱いも安心。

Neon electrode imitation

進化し続けるLEDネオン管。リアルなネオン管を追い求めネオン管と遜色のない発光色に加え、見映えを強化。LEDネオン管専用電極を作りました。電極を装着することにより、ネオンの表現力がリアルに近づいたLEDネオン管をご提供いたします。

Accessories

LEDネオン管 / LEDネオンボーダー共通

■固定クリップ 取付イメージ



固定クリップ
クリアタイプ



SUSガイドストッパー
(ステンレスタイプ)



結束バンドクリップ
クリアタイプ(屋内用)



Y型ブラサポート
(屋内用)

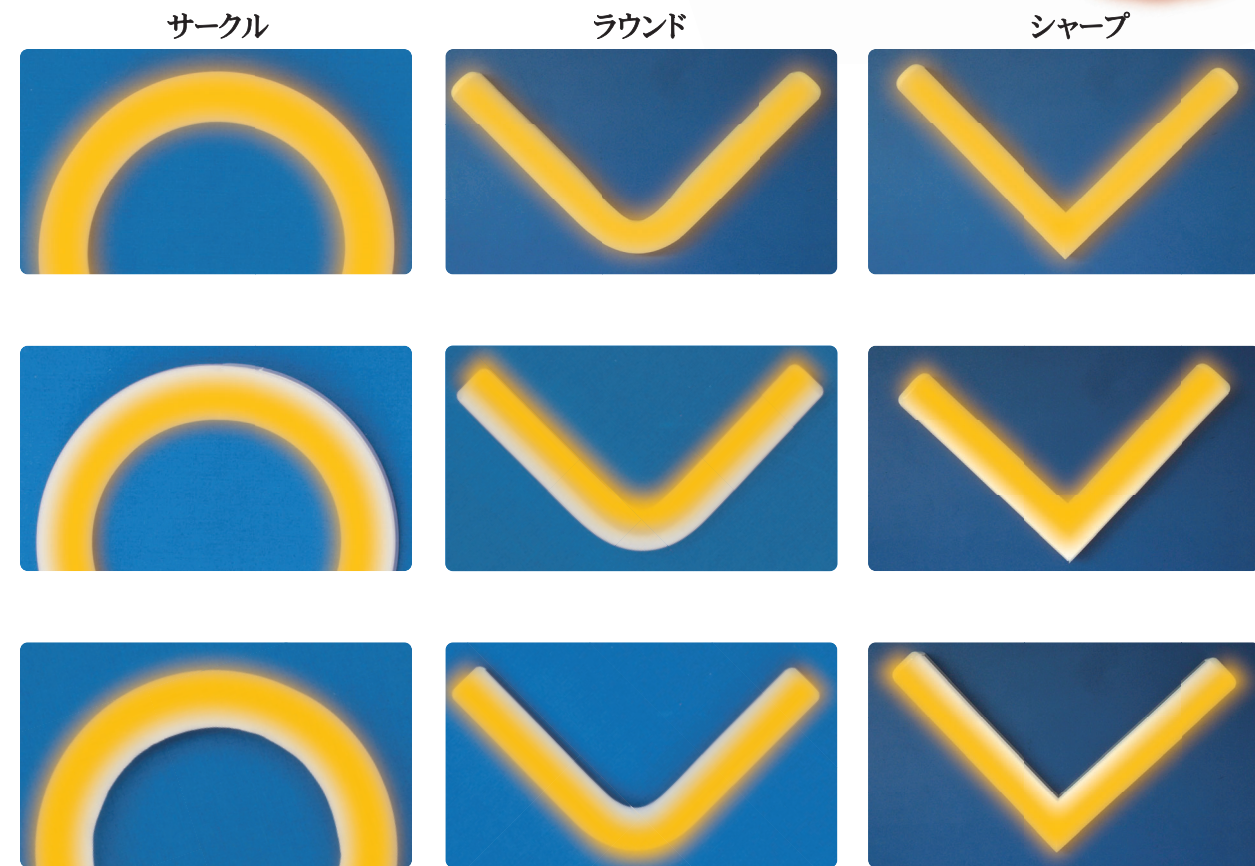

※発光面イメージ

ノーマルな曲げ加工最小値はR90°となります。デザイン形状に合わせて様々な曲線や直角の処理が可能です。デザイン上、さらに小さな曲げ加工が必要な場合は可能な範囲で検討・ご提案いたしますのでお気軽にご相談ください。※光源の向きや依頼サイズによって、加工のご希望に沿えない場合もございます。予めご了承ください。

※イメージは最小曲げ加工R90°

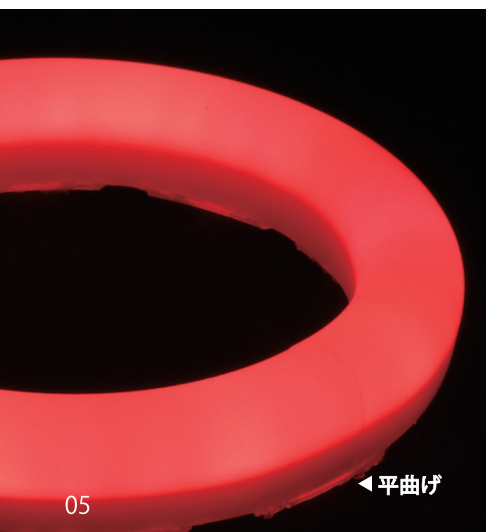

◀平曲げ

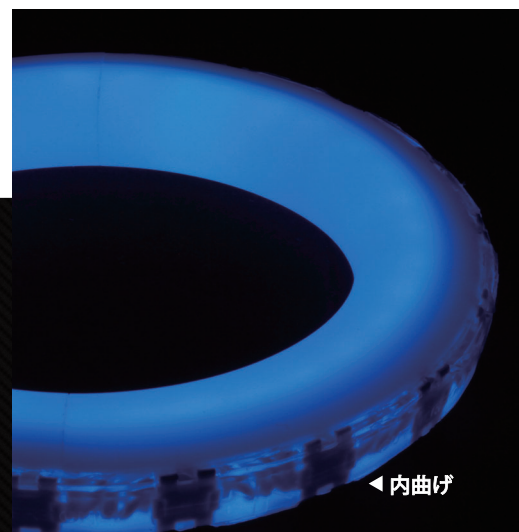

◀内曲げ

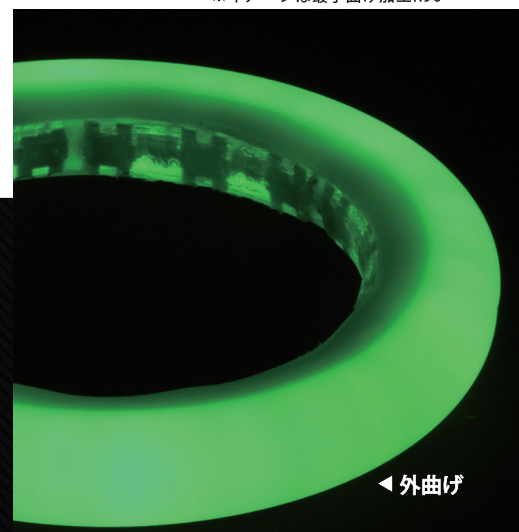

◀外曲げ